

Varenummer: 203502803356ST

Beskrivelse: E+G Udligningsenhed GN 350.2-80-33-56-ST

Mål

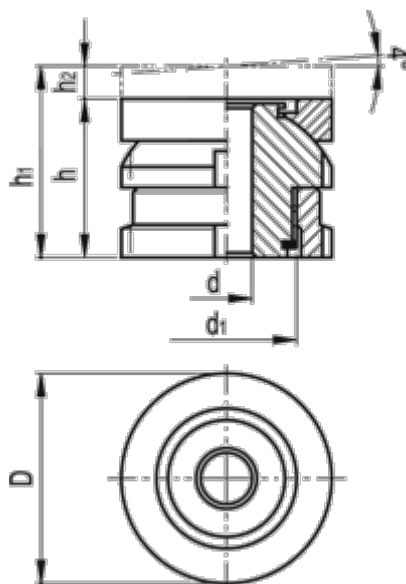

C-skruenøgle DIN 1810 = A80-90

d = 33

D = 80

d1 = M60x2

For skrue = M30

h = 56

h1 = 68

h2 = 12

Max. statisk belastning (kN) = 323

Statisk forbelastning (kN) = 118.6

Vægt (g) = 1000